

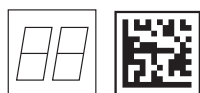

IT 4715

Scanner de codes 2D



- Scanner très petit et compact pour codes 2D, codes à barres et codes en pile
- Haute résolution
- Déclenchement par commande série
- Décodeur intégré
- Affichage de lecture réussie
- Interface RS 232 ou USB
- Température de fonctionnement entre 0 et 50°C



Accessoires

- **Bloc d'alimentation pour IT 4xxx**
Art. n° 501 03403
- **Câble TTL RS 232/ext IT 4xxx**
Art. n° 501 04442
- **Câble TTL RS 232/PIN 9 IT 4xxx**
Art. n° 501 04586
- **Câble USB pour IT 4xxx**
Art. n° 501 03404

Encombrement

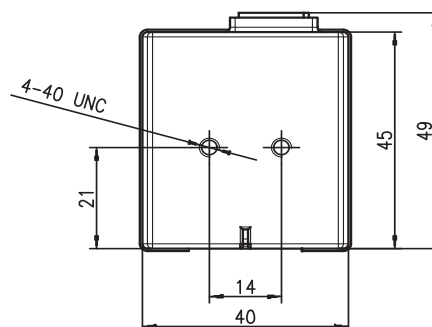
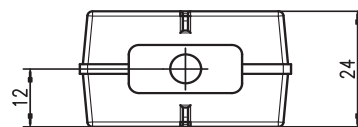

Raccordement électrique

dans le cas du câble TTL-RS 232 / ext.

| Sub-D à 9 broches | Signal | Connexion du bloc d'alimentation | IT 4715 RJ41 |
|-------------------|----------|----------------------------------|--------------|
| SH | blindage | SH | 2 |
| 2 | TXD | | 6 |
| 3 | RXD | | 5 |
| 5 | GND | 1 | 4 |
| 7 | CTS | | 9 |
| 8 | RTS | | 8 |
| | 5VCC | 2 | 7 |

dans le cas du câble TTL-RS 232 / PIN 9

| Sub-D à 9 broches | Signal | IT 4715 RJ41 |
|-------------------|----------|--------------|
| SH | blindage | 2 |
| 2 | TXD | 6 |
| 3 | RXD | 5 |
| 5 | GND | 4 |
| 7 | CTS | 9 |
| 8 | RTS | 8 |
| 9 | 5VCC | 7 |

dans le cas du câble USB

| USB type A | Signal | IT 4715 RJ41 |
|------------|--------|--------------|
| 1 | 5VCC | 7 + 3 |
| 2 | Data - | 10 |
| 3 | Data + | 2 |
| 4 | GND | 4 |

Sous réserve de modifications • BP_IT4715_fr.fm



Caractéristiques techniques

Données électriques

| | |
|------------------------------|-----------------|
| Tension d'alimentation U_N | 5VCC $\pm 10\%$ |
| Consommation | 250 mA |

Interfaces

| | |
|------------------|--|
| Type d'interface | USB, TTL level RS 232 |
| Déclenchement | commande série ou mode d'autodéclenchement |

Types de code

| | |
|----------------|--|
| Codes 2D | Data Matrix ECC 200, MaxiCode, PDF417, MicroPDF, QR Code, Aztec, Aztec Mesas, Code 49, EAN/UCC Composite |
| Codes à barres | 2/5 entrelacé, Code 39, Code 128, Code 93, Codabar, UPC/EAN, RSS, Codablock |
| OCR | OCR-A, OCR-B |

Données optiques

| | |
|---------------------|--|
| Système optique | tableau de pixels de haute résolution 752x480 |
| Contraste | 45 % (différence noir/blanc) |
| Source lumineuse | DEL diffuse intégrée 626nm |
| Distance de lecture | 53 ... 333mm |
| Sens de lecture | omnidirectionnel, différents angles d'inclinaison et de rotation jusqu'à 45 degrés |

Données mécaniques

| | |
|------------|-------------------|
| Boîtier | UL94V0 grade |
| Poids | 37 g |
| Dimensions | 47,6x39,4x24,1 mm |

Caractéristiques ambiantes

| | |
|------------------------------|-------------------------------|
| Temp. ambiante (utilisation) | 0°C ... +50°C |
| Temp. ambiante (stockage) | -20°C ... +35°C |
| Humidité relative | 0 ... 95% (sans condensation) |

Champ de lecture

| IT 4715 SR | Module ou cellule | de | à |
|-------------------|-------------------|-------|--------|
| Codes à barres | 8,3mil / 0,21 mm | 89mm | 191 mm |
| Code à barres UPC | 13mil / 0,33mm | 53mm | 333mm |
| Code PDF 417 | 6,6mil / 0,17 mm | 112mm | 155mm |
| | 10mil / 0,25mm | 76mm | 226mm |
| Code Data Matrix | 15mil / 0,38mm | 58mm | 257mm |
| Maxi Code | 35mil / 0,89mm | 51 mm | 328mm |
| IT 4715 SF | Module ou cellule | de | à |
| Codes à barres | | | |
| Code à barres UPC | 7,5mil / 0,19mm | 64mm | 163mm |
| Code PDF 417 | 13mil / 0,33mm | 51 mm | 224mm |
| | 6,6mil / 0,17 mm | 71 mm | 150mm |
| Code Data Matrix | 10mil / 0,25mm | 50mm | 191 mm |
| Code QR | 15mil / 0,38mm | 40mm | 188mm |

Pour commander

Scanner de codes 2D

| | | Article n° |
|------------------|---------------------------------|------------|
| IT 4715 SR-1-232 | Standard Range interface RS 232 | 501 04049 |
| IT 4715 SF-1-232 | Special Focus interface RS 232 | 501 04050 |
| IT 4715 SR-1-USB | Standard Range port USB | 501 04051 |
| IT 4715 SF-1-USB | Special Focus port USB | 501 04052 |

Notes

Diagrammes

Remarques

Scanner très petit et compact avec boîtier pour codes à barres. Transmission des données via interface RS 232 configurable ou port USB avec émulation de clavier ou émulation de port COM.



IT 4715

Scanner de codes 2D

Raccordement de l'IT 4715

La figure ci-contre montre la position du raccordement des câbles et du bouton de déclenchement du scanner. Les différentes étapes de fixation du câble au scanner sont décrites dans la suite.

1. Procédez comme suit pour fixer le câble d'interface au scanner :
enfoncez la prise mâle RJ 41 dans la prise femelle sous le scanner stationnaire jusqu'à ce que la prise s'enclenche.
2. Raccordez le câble d'interface à la prise correspondante sur l'ordinateur.
3. Vous aurez éventuellement besoin d'un bloc d'alimentation électrique. Une alternative consiste à utiliser un câble apportant la tension en provenance de l'ordinateur. Vous pouvez choisir le câble adapté à votre application en vous aidant des tableaux donnant les affectations des broches (voir « Raccordement électrique » page 1).
4. Raccordez le bloc d'alimentation à la prise de courant secteur (ceci n'est pas nécessaire si l'alimentation en tension vient de l'ordinateur).
5. Vérifiez que le scanner est prêt au fonctionnement en orientant l'aire de balayage vers une surface plane puis en provoquant le déclenchement. Une ligne de mire verte et l'éclairage rouge doivent apparaître. Scannez un modèle d'étiquette. Le scanner confirme qu'il a lu l'étiquette en émettant un signal sonore. Le cas échéant, les données sont déjà transmises à l'ordinateur.

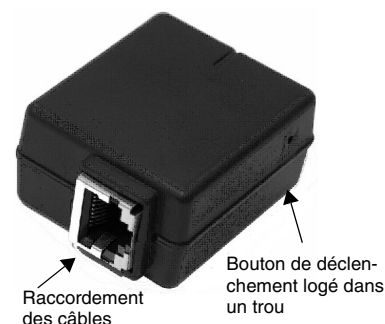

Paramétrage

De façon générale, le scanner stationnaire peut être configuré à l'aide des codes à barres. Pour cela, sélectionnez tout d'abord le code à barres de la notice jointe, puis actionnez la touche de déclenchement pour lire le code. Le paramétrage est immédiatement pris en compte et exécuté.

Vous trouverez quelques-unes des principales configurations dans la suite.

Une deuxième possibilité consiste à paramétrer le scanner stationnaire à l'aide du logiciel PC **VisualMenu** via le port USB et l'interface RS232. Vous pouvez télécharger ce programme sur notre site internet à l'adresse www.leuze.de.

Le logiciel permet d'effectuer des réglages et de les transmettre au scanner stationnaire. La configuration peut aussi être enregistrée afin de pouvoir réutiliser le même paramétrage ultérieurement.

Vous trouverez plus de détails à ce sujet dans le guide utilisateur de l'IT 4600/4800.

Des applications standard sont décrites plus loin.



Remarque !

Vous trouverez plus d'informations ainsi qu'une description brève de l'appareil sur internet à l'adresse www.leuze.de.

Remettre l'IT 4715 aux réglages d'usine

Pour remettre tous les paramètres aux réglages d'usine, scannez le code à barres ci-contre.



Attention !

Tous les réglages précédents seront perdus !!!



Déclenchement

Pour activer la lecture, un signal de déclenchement doit être envoyé via l'interface série RS 232 ou le port USB (émulation de port COM seulement). La commande doit être envoyée avec le taux de transfert, la parité, les bits de données et d'arrêt réglés.

La commande d'activation est la suivante : **SYN T CR** Valeurs décimales ASCII : 022; 084; 013

Envoyer une désactivation pour annuler l'état « prêt à la lecture ».

La commande de désactivation est la suivante : **SYN U CR** Valeurs décimales ASCII : 022; 085; 013

L'IT 4715 se désactive automatiquement après une lecture réussie.

La deuxième possibilité d'activation consiste à utiliser le bouton de déclenchement intégré. Ce bouton est logé dans l'appareil, il ne peut être atteint qu'à l'aide d'un outil (pointe, trombone déplié...). Pour cela, enfoncez une pointe dans le trou sur le côté et établissez l'état prêt à la lecture en appuyant raisonnablement.

Raccordement de l'IT 4715 au port série PC

Alimentation électrique par la broche 9 pour le câble TTL-RS232/PIN9 IT 4xxx Article n° 501 04586

Pièces nécessaires :

- 1x IT 4715 XX-1-232
- 1x 501 04 586 câble TTL-RS232/PIN9

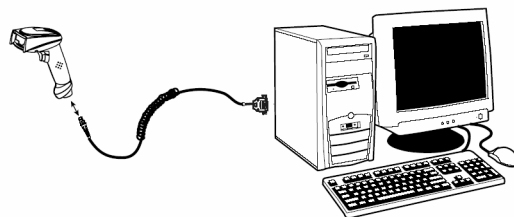

Alimentation électrique par le bloc d'alimentation pour le câble TTL-RS232/ext IT 4xxx Article n° 501 04442

Pièces nécessaires :

- 1x IT 4715 XX-1-232
- 1x 501 04 422 câble TTL-RS232/ext
- 1x 501 03 403 bloc d'alimentation

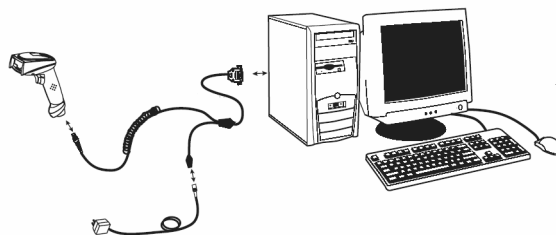

Procédure :

1. Arrêtez le PC.
2. Raccordez le câble d'interface à un port COM (RS 232) libre de l'ordinateur, à l'IT 4715 ainsi qu'au bloc d'alimentation (s'il y en a un).
3. Remettez le PC en marche.
4. Scannez le code à barres ci-contre.
Les paramètres de transmission de l'IT 4715 sont réglés comme suit :
transmission RS 232 à 115.200 baud, 8 bits de données, 1 bit d'arrêt, No Parity, suffixes <CR><LF>.
5. Si besoin, adaptez les paramètres de transmission du port COM utilisé à ceux de l'IT 4715.



Attention !

Nous recommandons de raccorder directement l'IT 4715 à un PC ou à une des unités de branchement MA 21 ou MA 41.... Si vous le raccordez à d'autres blocs, veillez à respecter la plage de niveaux de tension comprise entre -14 ... +14V sur les lignes de transmission des données !

Paramétrage pour le protocole standard de Leuze

Scannez le code 2D ci-contre.

Les paramètres de transmission de l'IT 4715 sont réglés comme suit :
transmission RS 232 à 9.600 baud, 8 bits de données, 1 bit d'arrêt, No Parity,
préfixe <STX>, suffixes <CR><LF>.





IT 4715

Scanner de codes 2D

Raccordement de l'IT 4715 à la MA 41 DP-K ou à la MA 41 ISPièces nécessaires :

| | | |
|----|------------------|--|
| 1x | IT 4715 XX-1-232 | |
| 1x | 501 05 422 | câble TTL-RS232/ext |
| 1x | 501 03 403 | bloc d'alimentation |
| 1x | 500 35 421 | KB 021 Z |
| 1x | 500 33 638 | MA 41 DP-K pour Profibus (pour Interbus : 500 28 994 MA 41 IS ou 500 30 085 MA 41 IS PDP) |

Affectation des fils de KB 021 Z :

| Couleur du fil : | Signal | Borne sur la MA 41 : |
|------------------|--------|----------------------|
| marron | (RXD) | 2 |
| blanc | (TXD) | 1 |
| bleu | (GND) | 4 |
| rouge | (VCC) | 3 |
| noir | (GND) | 3 |
| nu (blindage) | (PE) | 21 |

Procédure :

1. Raccordez le câble KB 021 Z à la MA 41... conformément à l'affectation donnée ci-dessus.
2. Reliez le câble d'interface au câble KB 021 Z.
3. Scannez le code 2D ci-contre.
Les paramètres de transmission de l'IT 4715 sont réglés comme suit :
transmission RS 232 à 9600 baud, 8 bits de données, 1 bit d'arrêt, No Parity,
suffixes <CR><LF>.

**Raccordement de l'IT 4715 à la MA 21**Pièces nécessaires :

| | | |
|----|------------------|----------------------|
| 1x | IT 4715 XX-1-232 | |
| 1x | 501 05 422 | câble TTL-RS232/PIN9 |
| 1x | 500 35 421 | KB 021 Z |
| 1x | 500 30 481 | MA 21 100 |

Affectation des fils de KB021 Z :

| Couleur du fil : | Signal | Borne sur la MA 21 : |
|------------------|--------|----------------------|
| marron | (RXD) | 26 |
| blanc | (TXD) | 27 |
| bleu | (GND) | 28 |
| rouge | (VCC) | 30 |
| noir | (GND) | 31 |
| nu (blindage) | (PE) | 21 |

Procédure :

1. Raccordez le câble KB 021 Z à la MA 21... conformément à l'affectation donnée ci-dessus.
2. Reliez le câble d'interface au câble KB 021 Z.
3. Scannez le code 2D ci-contre.
Les paramètres de transmission de l'IT 4715 sont réglés comme suit :
transmission RS 232 à 9600 baud, 7 bits de données, 1 bit d'arrêt, Even Parity,
suffixes <CR><LF>.





Raccordement de l'IT 4715 au port USB (émulation de clavier)

Ce paragraphe décrit le fonctionnement de l'IT 4715 en mode Keyboard-Emulation sur un port USB. Dans ce mode, un clavier PC est émulé. Les données lues sont écrites directement dans le programme activé. Cela permet d'utiliser tous les programmes standard pour la suite du traitement des données.

Pièces nécessaires :

- 1x IT 4715 XX-1-USB
- 1x 501 05 426 câble USB

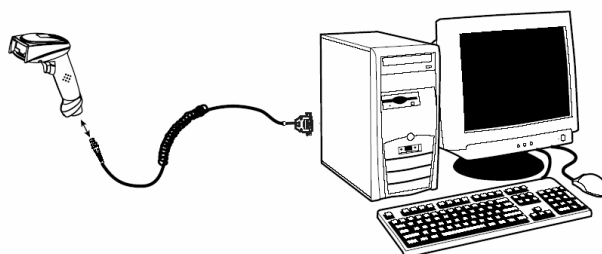

Procédure :

1. Branchez le scanner stationnaire IT 4715 sur un port USB libre.
2. Le scanner acquitte ce branchement par un bip.
3. Scannez le code 2D ci-contre.



Raccordement de l'IT 4715 au port USB (émulation de port COM)

Ce paragraphe décrit le fonctionnement de l'IT 4715 comme interface série sur un port USB. Dans ce mode, un port COM est émulé. Les données lues sont envoyées à un nouveau port COM. Vous trouverez le pilote permettant d'émuler ce port COM sur notre site internet à l'adresse www.leuze.de. Cela permet d'utiliser des programmes recevant leurs données par port COM pour la suite du traitement.

Pièces nécessaires :

- 1x IT 4715 XX-1-USB
- 1x 501 05 426 câble USB

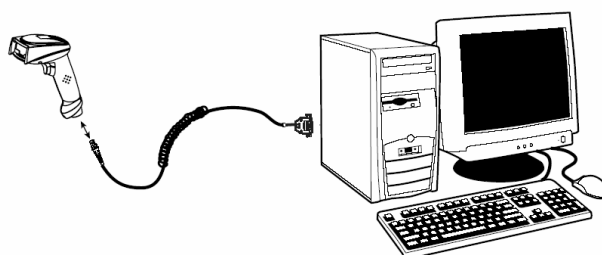

Procédure :

1. Branchez le scanner stationnaire IT 4715 sur un port USB libre.
2. Le scanner acquitte ce branchement par un bip.
3. Scannez le code 2D ci-contre.
4. Installez le pilote USB série si Windows vous le demande.
5. Lancez un programme terminal ou votre logiciel pour l'interface série, choisissez le nouveau port COM et réglez les paramètres suivants : vitesse de transmission 38.400 baud, 8 bits de données, 1 bit d'arrêt, No Parity, suffixe <CR>.

