

LSIS 123 M6M-R1

Scanner per codici 2D

it 02-2010/12 50110755



Disegno quotato

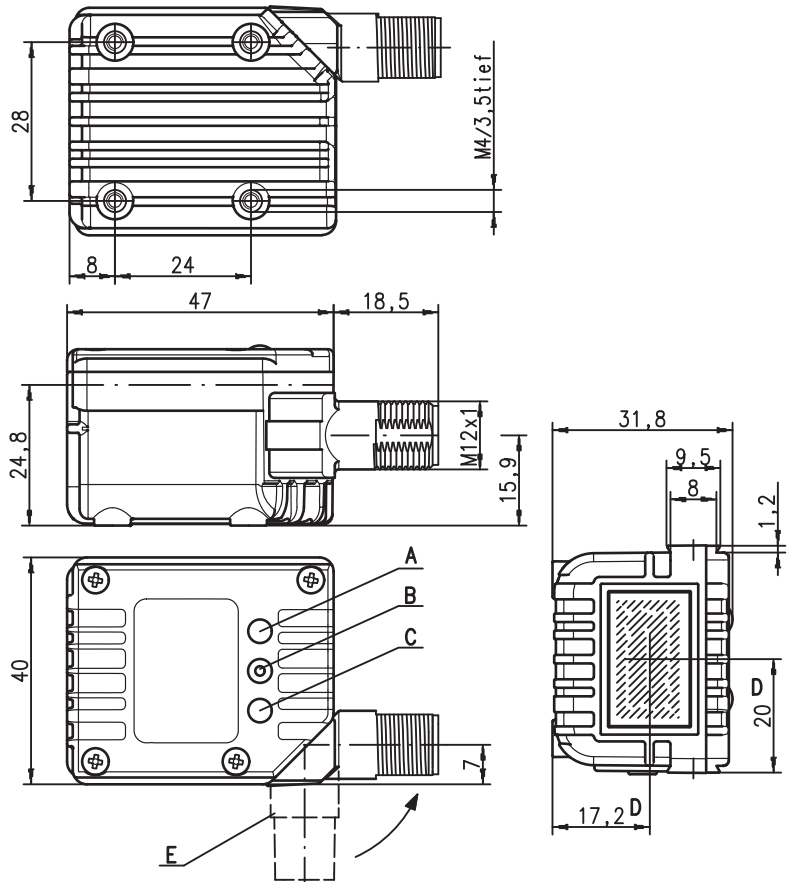

- A LED verde: Power
- B Tasto di trigger
- C LED verde: uscita di commutazione / Good Read
LED rosso: ingresso di commutazione / trigger
- D Asse ottico
- E Connettore a spina, girevole di 90°

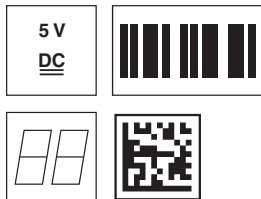

- Scanner molto piccolo e compatto per codici 2D, codici a barre e codici a pila
- Alta risoluzione
- Trigger mediante comando seriale, ingresso di commutazione o tasto di trigger
- Decodificatore incorporato
- Indicatore a LED per lettura avvenuta o ingresso di commutazione
- Interfaccia USB
- Temperatura operativa da 0 a 40 °C

Collegamento elettrico

Connettore a spina M12 a 8 poli, codifica A.

LSIS 123 (USB)	Connettore a spina a 8 poli	Segnale	USB
	1	VIN	4,75 ... 5,5V CC
	2	SWIN	0 ... VCC
	3	GNDIN	0V
	4	SWOUT	0 ... VCC
	5	nc	
	6	Dati	D+ 0 ... VCC
	7	Dati	D- 0 ... VCC
	8	FE	Schermo
	Filettatura		

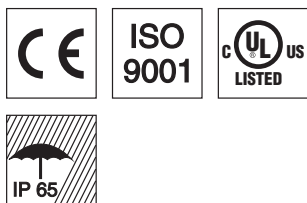
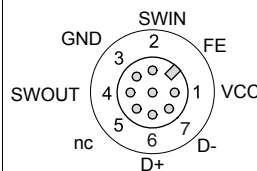

Accessori

- Sistemi di fissaggio (BT 8-O, BT 8-D..., UMS8.2-D...)

Con riserva di modifiche • DS_LSIS_123_M6M_R1_it.fm

Dati tecnici

Dati elettrici

Tensione di esercizio U_B	4,75 ... 5,5V CC
Potenza assorbita	1,3W
Corrente assorbita	260mA (a 5VCC)

Interfacce

Tipo di interfaccia	USB (porta COM e funzione di tastiera)
Trigger	comando seriale, Autotrigger Mode o ingresso di commutazione

Tipi di codice

Codici 2D	Data Matrix ECC 200, MaxiCode, PDF417, MicroPDF, QR Code, Aztec, Code 49, EAN/UCC Composite
-----------	---

Codici a barre	2/5 Interleaved, Code 39, Code 128, Code 93, Codabar, UPC/EAN, RSS
----------------	--

Dati ottici

Sistema ottico	array di pixel CMOS ad alta definizione, 1280x960
Contrasto	45% (differenza nero/bianco)
Sorgente luminosa	LED diffuso integrato (rosso)
Distanza di lettura	25 ... 310mm (100% UPC / EAN 13)
Distanza focale	102mm
Verso di lettura	onnidirezionale, diversi angoli di inclinazione e di rotazione fino a 45°

Dati meccanici

Alloggiamento	zinco pressofuso
Peso	127g
Ingombri	47x40x32mm

Dati ambientali

Temperatura ambiente (funzionamento)	0°C ... +40°C
Temperatura ambiente (magazzino)	-20°C ... +70°C
Umidità relativa dell'aria	0 ... 95% (senza condensa)
Grado di protezione	IP 65
Conformità alle norme	UL 60950-1

Campo di lettura

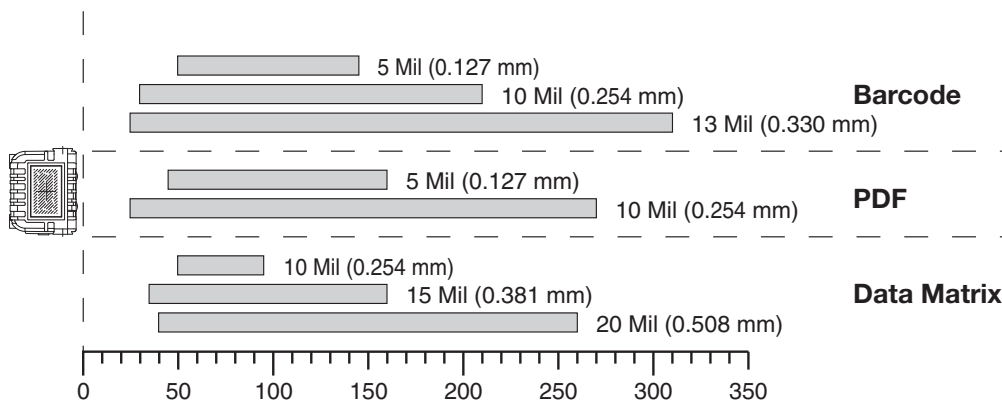

Per ordinare articoli

Scanner per codici 2D

LSIS 123 M6M-R1	Range standard interfaccia USB
-----------------	--------------------------------

Cod. art.

50110306

Tabelle

Diagrammi

Note

Scanner molto piccolo e compatto con alloggiamento per codici a barre. Trasmissione di dati via interfaccia USB.

● **Uso conforme:**

Questo prodotto deve essere messo in servizio solo da personale specializzato ed utilizzato conformemente all'uso previsto. Questo sensore non è un sensore di sicurezza e non serve alla protezione di persone.

Parametrizzazione

Lo scanner fisso può essere configurato mediante codici a barre. A tal fine si devono selezionare innanzitutto i codici a barre sul foglietto illustrativo e quindi azionare il tasto di trigger per leggere il codice. La parametrizzazione viene ora applicata ed eseguita immediatamente.

Nel seguito sono riportate alcune delle configurazioni più importanti.

Una seconda possibilità consiste nel parametrizzare lo scanner fisso con interfaccia RS232 mediante il programma per PC **MetroSet 2**. Questo programma può essere scaricato dal nostro sito web www.leuze.com ed installato.

Con il programma si possono eseguire le impostazioni e trasmetterle allo scanner fisso. La configurazione può essere anche salvata per riutilizzarla in futuro.

Seguono la descrizione ed il riepilogo delle applicazioni standard.

**Avviso!**

Per ulteriori informazioni sull'apparecchio ed una guida rapida consultare il sito web www.leuze.com.

Riportare l'LSIS 123 alle impostazioni di fabbrica (emulazione tastiera USB)

Per riportare l'LSIS 123 alle impostazioni di fabbrica, scandire in sequenza i codici a barre sottostanti. A tale scopo, azionare il tasto di trigger o impostare lo SWIN su High.

1. Enter program mode

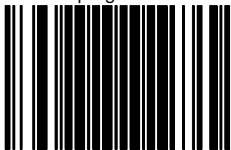

999999

2. Novram (512) Config



3. Extended Data Parsing



4. Exit program mode

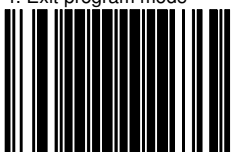

999999

Vengono ripristinate le seguenti impostazioni:

- Trasmissione dati: emulazione tastiera USB
- Layout di tastiera tedesca
- Trigger: automatico con Presentation Mode

**Avviso!**

Si utilizza il driver tastiera standard di Windows.

Impostazione dell'emulazione della porta COM per LSIS 123

Per portare LSIS 123 nel modo operativo di emulazione della porta COM, scandire in sequenza i codici a barre sottostanti. A tale scopo, azionare il tasto di trigger o impostare lo SWIN su High.

1. Enter program mode

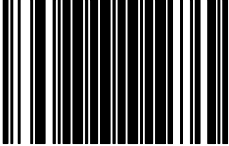

999999

2. Novram (512) Config

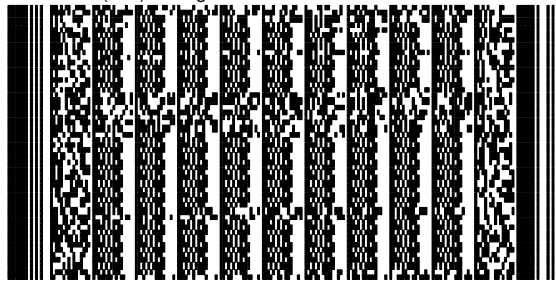

3. Extended Data Parsing



4. Exit program mode

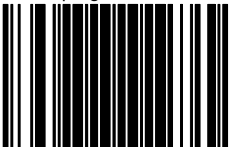

999999

Vengono ripristinate le seguenti impostazioni:

- Trasmissione dati: emulazione della porta COM su PC Windows
- Protocollo frame: STX ... CR LF
- Trigger: SWIN o comando seriale



Avviso!

Per LSIS 123 è necessario il driver di porta COM USB scaricabile dal sito web della Leuze.

Trigger

Per attivare la lettura si deve inviare un segnale di trigger attraverso l'interfaccia RS 232 o USB (solo emulazione porta COM). Il comando deve essere inviato con la velocità di trasmissione, la parità, i bit dati e stop impostati.

Il comando di attivazione è:	DC2
Valore decimale ASCII:	018
Immissione da tastiera:	STRG+R

Per annullare il pronto alla lettura si deve inviare una disattivazione.

Il comando di disattivazione è:	DC4
Valore decimale ASCII:	020
Immissione da tastiera:	STRG+T

Al termine della lettura l'LSIS 123 si disattiva da solo.

La seconda possibilità è l'attivazione mediante l'ingresso di commutazione.